

HUISKELDER ZONDER DEK

Breedte 360 cm / Hoogte 246 cm / Vloer 16 cm

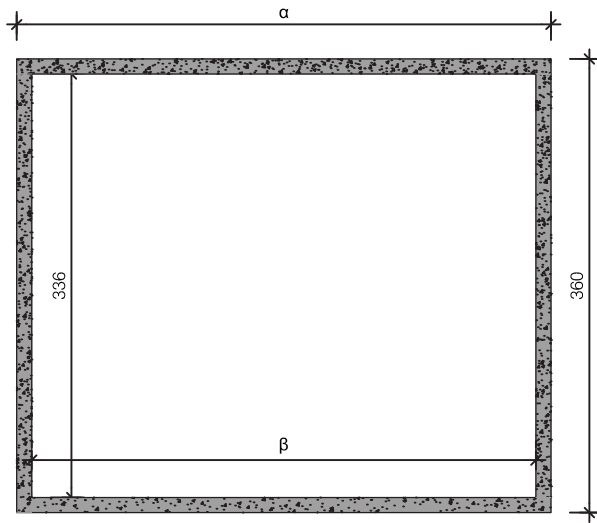

Doorsnede

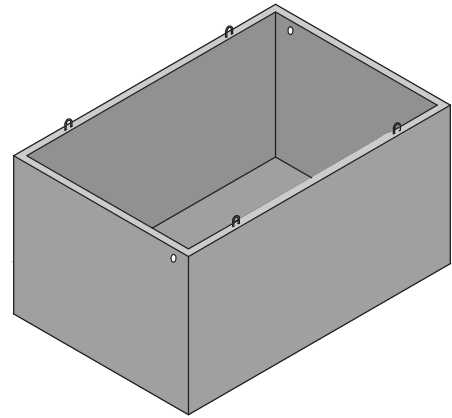

Aanzicht

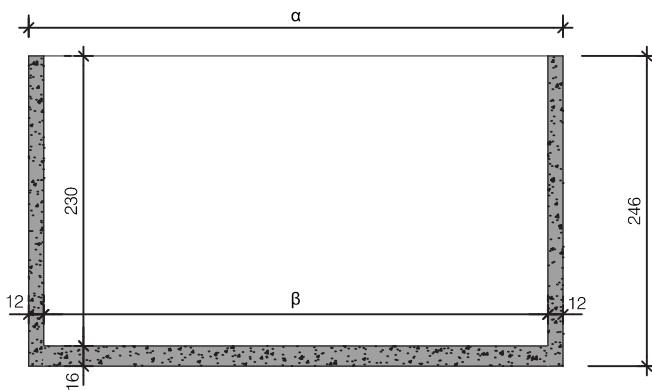

Langdoorsnede

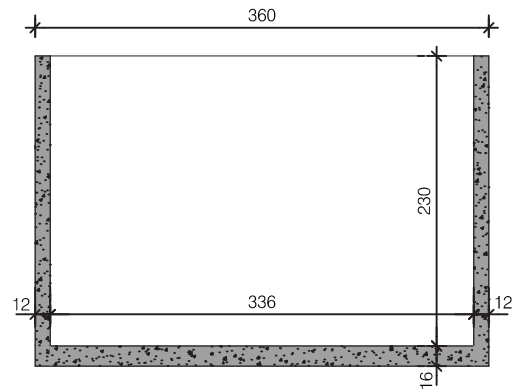

Dwarsdoorsnede

Type	Lengte α	Lengte β	Inhoud	Gewicht
4XB23SZ	424 cm	400 cm	30.910 L	16.590 KG
5XB23SZ	524 cm	500 cm	38.640 L	19.410 KG
6XB23SZ	624 cm	600 cm	46.370 L	22.230 KG
7XB23SZ	724 cm	700 cm	54.100 L	25.050 KG
48XB23SZ	480 cm	456 cm	35.240 L	18.170 KG
58XB23SZ	580 cm	556 cm	42.970 L	20.990 KG
68XB23SZ	680 cm	656 cm	50.700 L	23.810 KG
78XB23SZ	780 cm	756 cm	58.430 L	26.630 KG

afmetingen in cm, tenzij anders aangegeven - wijzigingen voorbehouden

Kenmerken	kelder 360 breed
Uitvoering	zonder dek
Breedte uitwendig	360 cm
Hoogte uitwendig	246 cm
Betonkwaliteit	C35/45
Milieuklasse	XC2 / XC4
Staalkwaliteit	FeB500
Hijsvoorziening	4 stuks hijslussen

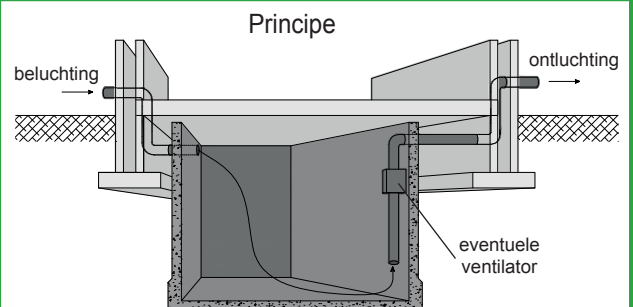

plaatsingsvoorschriften op aanvraag